

SHRNUTÍ

1. ZÁKLADNÍ BEZPEČNOSTNÍ UPOZORNĚNÍ . 238	
2. BEZPEČNOSTNÍ UPOZORNĚNÍ 239	
2.1 Symboly používané v tomto návodu239	
2.2 Používání v souladu s určením.....239	
2.3 Návod k použití239	
3. ÚVOD 239	
3.1 Písmena v závorkách239	
3.2 Problémy a opravy239	
4. POPIS..... 240	
4.1 Popis přístroje240	
4.2 Popis příslušenství.....240	
4.3 Popis nádoby na mléko240	
5. PŘÍPRAVNÉ ÚKONY 240	
5.1 Kontrola přístroje240	
5.2 Instalace přístroje.....240	
5.3 Zapojení přístroje241	
5.4 Před uvedením přístroje do provozu.....241	
6. ZAPNUTÍ PŘÍSTROJE 241	
7. VYPÍNÁNÍ PŘÍSTROJE 241	
8. NASTAVENÍ MENU 242	
8.1 Jazyk242	
8.2 Údržba242	
8.3 Nastavení nápojů242	
8.4 Nastavení My nápojů.....242	
8.5 Obecné242	
8.6 Statistika243	
9. VYPLACHOVÁNÍ 243	
10. PŘÍPRAVA KÁVY 244	
10.1 Nastavení kávomlýnku244	
10.2 Rady pro teplejší kávu244	
10.3 Příprava automatických receptů použitím zrnkové kávy244	
10.4 Dočasná změna aroma kávy245	
10.5 Příprava kávy z předemleté kávy245	
11. PŘÍPRAVA NÁPOJŮ S MLÉKEM 246	
11.1 Naplnění a zasunutí nádoby na mléko....246	
11.2 Regulace množství pěny.....246	
11.3 Automatická příprava nápojů s mlékem....246	
11.4 Čištění nádoby na mléko po každém použití246	
12. "my MENU" NASTAVENÍ A VOLBA 247	
13. VÝDEJ HORKÉ VODY..... 247	
14. ČIŠTĚNÍ 247	
14.1 Čištění přístroje247	
14.2 Čištění vnitřního okruhu přístroje248	
14.3 Čištění zásobníku na kávové sedliny248	
14.4 Čištění odkapávací misky a misky na sběr kondenzátu248	
14.5 Čištění vnitřních částí přístroje248	
14.6 Čištění nádržky na vodu248	
14.7 Čištění ústí dávkovače kávy248	
14.8 Čištění násyvky na vyspání předemleté kávy...248	
14.9 Čištění spařovače249	
14.10 Čištění nádoby na mléko249	
14.11 Čištění trysky horké vody.....249	
15. ODVÁPŇENÍ 249	
16. NAPROGRAMOVÁNÍ TVRDOSTI VODY 250	
16.1 Měření tvrdosti vody250	
16.2 Nastavení tvrdosti vody250	
17. ZMĚKČOVACÍ FILTR..... 251	
17.1 Instalace filtru251	
17.2 Výměna filtru251	
17.3 Odstranění filtru.....252	
18. TECHNICKÉ ÚDAJE..... 252	
19. LIKVIDACE 252	
20. ZPRÁVY ZOBRAZOVANÉ NA DISPLEJI 252	
21. ŘEŠENÍ PROBLÉMŮ 254	

1. ZÁKLADNÍ BEZPEČNOSTNÍ UPOZORNĚNÍ

- Příklad nemůže být používán osobami (včetně dětí) se sníženými fyzickými, smyslovými nebo mentálními schopnostmi, nebo s nedostatečnými zkušenostmi a znalostmi, pokud nejsou pod dohledem nebo pokud nebyly seznámeny s pokyny týkajícími se bezpečného užívání přístroje osobou odpovědnou za jejich bezpečnost.
- Děti musí být pod dozorem, aby se zajistilo, že si nebudou s přístrojem hrát.
- Čištění a údržba, které mají být prováděny uživatelem, nesmí být prováděné dětmi bez dozoru.
- Příklad nikdy neponořujte do vody.
- Tento přístroj je určen výhradně pro domácí použití. Není určen k použití v: prostředí sloužícím jako kuchyně pro zaměstnance obchodů, kanceláří a jiného pracovního prostředí, v agroturistice, hotelech, motelech a jiných ubytovacích zařízeních, při pronajímání pokojů.
- V případě poškození zástrčky nebo přírodního elektrického kabelu je nechte vyměnit výhradně technickým servisem; předejdete tak jakémukoliv riziku.

POUZE PRO EVROPSKÉ TRHY:

- Tento přístroj může být používán dětmi staršími 8 let pouze, pokud jsou pod dohledem nebo pokud byly seznámeny s pokyny týkajícími se bezpečného užívání přístroje a rozumí nebezpečím s ním souvisejícími. Čištění a údržba, které mají být prováděny uživatelem, nesmí být prováděné dětmi, pokud jim není více než 8 let a provádějí činnost bez dozoru. Příklad a jeho přírodní kabel udržujte z dosahu dětí mladších 8 let.
- Příklad může být používán osobami se sníženými fyzickými, smyslovými nebo mentálními schopnostmi, nebo s nedostatečnými zkušenostmi a znalostmi, pokud jsou pod dohledem nebo pokud byly seznámeny s pokyny týkajícími se bezpečného užívání přístroje a rozumí nebezpečím s ním souvisejícími.
- Děti si nesmí s přístrojem hrát.
- Příklad vždy odpojte z napájení, pokud je ponechán bez dozoru a před montáží, demontáží nebo čištěním.



Plochy, které jsou označeny tímto symbolem, se při používání zahřívají (zaznamenáno symbolem jen u některých modelů).

2. BEZPEČNOSTNÍ UPOZORNĚNÍ

2.1 Symboly používané v tomto návodu

Důležitá upozornění jsou označena následujícími symboly. Je vždy naprosto nutné tato upozornění přísně dodržovat.



Nerespektování může být nebo je příčinou úrazu elektrickým proudem s ohrožením života.



Nedodržení může být nebo je příčinou úrazu nebo poškození přístroje.



Nerespektování může být nebo je příčinou opaření nebo popálenin.



Tento symbol zdůrazňuje rady a informace důležité pro uživatele.



Vzhledem k tomu, že přístroj je napájen z elektrické sítě, nelze vyloučit zasažení elektrickým proudem.

Dodržujte následující bezpečnostní opatření:

- Nedotýkejte se přístroje, pokud máte mokré ruce nebo nohy.
- Nedotýkejte se zástrčky, pokud máte mokré ruce.
- Ujistěte se, zda je zásuvka elektrického proudu vždy volně přístupná, aby se v případě potřeby zástrčka dala vytáhnout.
- Pokud chcete zástrčku vytáhnout ze zásuvky, uchytněte a potáhněte za samotnou zástrčku. Nikdy netahejte za přírodní šňůru, protože by se mohla poškodit.
- Pro úplné odpojení přístroje vytáhněte zástrčku z elektrické zásuvky.
- V případě poruch přístroje se jej nepokoušejte sami opravit. Přístroj vypněte, vytáhněte zástrčku ze zásuvky a obraťte se na technický servis.
- Před jakýmkoliv čištěním přístroj vypněte, vytáhněte zástrčku z elektrické zásuvky a přístroj nechte vychladnout.



Obalový materiál (plastové sáčky, polystyrén) uchovávejte mimo dosah dětí.



Tento přístroj produkuje horkou vodu a během svého provozu může vytvářet vodní páru.

Dávejte pozor, abyste se nepostříkali horkou vodou nebo nepařili horkou párou.

Když je přístroj v provozu, přihrádka na odkládání šálků se může zahřívat.

2.2 Používání v souladu s určením

Tento přístroj je vyroben pro přípravu kávy a pro ohřívání nápojů. Jakékoliv jiné použití je pokládáno za nepřijatelné a tedy nebezpečné. Výrobce neodpovídá za případné škody způsobené nevhodným použitím přístroje.

2.3 Návod k použití

Před zahájením používání přístroje si pozorně přečtěte tento návod. Nerespektování tohoto návodu může být příčinou úrazu nebo poškození přístroje.

Výrobce neodpovídá za škody způsobené nedodržením tohoto návodu.



Tento návod pečlivě uchovejte. V případě předání přístroje jiným osobám jim předejte i tento návod k použití.

3. ÚVOD

Děkujeme, že jste si vybrali automatický kávovar na přípravu kávy a cappuccina.

Přejeme Vám hodné zábavy s vašim novým přístrojem. Věnujte pár minut pročtení tohoto návodu k použití. Zamezíte tím možnému riziku nebo poškození přístroje.

3.1 Písmena v závorkách

Písmena v závorkách odpovídají vysvětlivkám uvedeným v Popisu přístroje (str. 2-3).

3.2 Problémy a opravy

V případě problémů se je nejprve snažte odstranit, v souladu s pokyny uvedenými v kapitolách "20. Zprávy zobrazované na displeji" a "21. Řešení problémů".

Pokud by tyto pokyny nevedly k nápravě a v případě žádosti o další informace, doporučujeme se obrátit telefonicky na asistenční zákaznickou službu na čísle uvedeném na příloženém listu „Zákaznický servis“.

Pokud Vaše země není na tomto seznamu uvedena, zatelefonojte na číslo uvedené v záručním listu. Pro případné opravy se obraťte pouze na technický servis De'Longhi. Adresy jsou uvedeny v záručním listu příloženém k přístroji.

4. POPIS

4.1 Popis přístroje



(str. 3 - A)

- A1. Víko zásobníku na zrnkovou kávu
- A2. Víko násypky pro předemletou kávu
- A3. Zásobník na zrnkovou kávu
- A4. Násypka na vyspání předemleté kávy
- A5. Otočný regulátor stupně hrubosti mletí kávy
- A6. Odkládací plocha na šálky
- A7. Tlačítko : pro zapnutí nebo vypnutí přístroje (standby)
- A8. Tryska horké vody a páry
- A9. Dávkač kávy (s nastavitelnou výškou)
- A10. Miska na sběr kondenzátu
- A11. Zásobník na sběr kávové sedliny
- A12. Tácek na odkládání šálků
- A13. Indikátor hladiny vody v odkapávací misce
- A14. Mřížka misky
- A15. Odkapávací miska
- A16. Víko nádržky na vodu
- A17. Nádržka na vodu
- A18. Uložení změkčovacího filtru vody
- A19. Dvířka spařovače
- A20. Spařovač
- A21. Uložení konektoru napájecího kabelu
- A22. Hlavní spínač

Popis ovládacího panelu

(str. 2 - B)

Některá tlačítka panelu mají dvojitou funkci: ta je označena v závorkách, v rámci popisu.



- B1. *Displej: průvodce uživatele při používání přístroje. Položka uprostřed mezi dvěma přerušovanými linkami je ta zvolená.*
- B2. ▼ Posuvná šipka ("ESC": při nastavení nápojů stiskněte pro výstup bez uložení)
- B3. **OK**: pro potvrzení volby (V prvních sekundách výdeje nápojů "espresso", "malé espresso", "velké espresso" se stiskne pro výdej 2 šálků)
- B4. ▲ Posuvná šipka ("STOP" - Během výdeje/nastavení nápojů se stiskne pro přerušování/nastavení)
- B5. /ESC: pro provedení vyplachování.
(Při vstupu do menu nastavení má funkci "ESC": stiskne se pro výstup ze zvolené funkce a návrat do hlavního menu).
- B6. : menu nastavení přístroje
- B7. : volba aroma

Nápoje s přímou volbou:

- B8. : Espresso
B9. : Káva

B10. : Cappuccino

B11. : Latte Macchiato

- B12.  DRINK MENU: Menu s výběrem nápojů (odlišných od nápojů s přímou volbou): Velké Espresso, Malé Espresso, Long, Doppio+, Caffelatte, Flat white, Teplé mléko, 2 Espresso, 2 malá Espresso, 2 velká Espresso, Horká voda
- B13.  MENU: Menu volba osobních nápojů (my). Při prvním použití, pokud nebyly nastaveny předtím z menu nastavení "8.4 Nastavení My nápojů", se přistoupí přímo k vlastnímu nastavení nápoje.

4.2 Popis příslušenství

(str. 2 - C)

- C1. Reaktivní proužek
- C2. Dávkový odměrka pro předemletou kávu
- C3. Odvápňovací přípravek
- C4. Změkčovací filtr (u některých modelů)
- C5. Štětceček k čištění
- C6. Dávkač horké vody
- C7. Napájecí kabel

4.3 Popis nádoby na mléko

(str. 2 - D)

- D1. Kolečko pro regulaci pěny a funkce CLEAN
- D2. Víko nádoby na mléko
- D3. Nádobka na mléko
- D4. Hadička na nasávání mléka
- D5. Hadička pro výdej napěněného mléka (regulovatelná)

5. PŘÍPRAVNÉ ÚKONY

5.1 Kontrola přístroje

Po vybalení přístroje zkontrolujte, zda není poškozený a zda je přítomno veškeré příslušenství (C). Nepoužívejte přístroj, pokud jsou na něm zjevné vady. Obratě se na středisko technické asistence De'Longhi.

5.2 Instalace přístroje



Pozor!

Při instalaci přístroje dodržujte následující bezpečnostní upozornění:

- Přístroj vyzařuje teplo do okolí. Po umístění přístroje na pracovní plochu dbejte na to, aby mezi plochami přístroje, bočními stěnami a zadní částí zůstal volný prostor alespoň 3 cm a nad kávovarem alespoň 15 cm.
- Eventuální pronikání vody do přístroje by jej mohlo poškodit. Neumísťujte přístroj do blízkosti vodovodních kohoutků nebo dřezů.

- Příklad: Přístroj by se mohl poškodit, pokud dojde k zamrznutí vody uvnitř přístroje. Neinstalujte přístroj v prostředí, kde teplota může klesnout pod bod mrazu.
- Přívodní elektrický kabel (C7) umístěte tak, aby se nepoškolil o ostré hrany, a aby se nedotýkal teplých povrchů (např. elektrické plotýnky).

5.3 Zapojení přístroje



Pozor!

Ověřte, zda napětí v elektrické síti odpovídá hodnotě uvedené na výrobním štítku na zadní straně přístroje.

Přístroj zapojte pouze do správně instalované a účinné uzemněné elektrické zásuvky s minimálním odběrem proudu 10 A.

Pokud elektrická zásuvka není kompatibilní se zástrčkou přístroje, je třeba nechat provést kvalifikovaným odborníkem výměnu zásuvky za vhodný typ.

5.4 Před uvedením přístroje do provozu



Poznámka:

- U přístroje byla výrobcem provedena kontrola s použitím kávy, je proto naprosto normální, jestliže v mlýnku naleznete stopy kávy. Výrobce zaručuje, že přístroj je zcela nový.
 - Doporučujeme vám co nejdříve provést nastavení tvrdosti vody podle postupu popsaného v kapitole "16. Naprogramování tvrdosti vody".
1. Zasuňte konektor napájecího kabelu (C7) do jeho uložení (A21) na zadní straně přístroje, zapojte přístroj do elektrické sítě (obr. 1); ubezpečte se, že hlavní spínač (A22), umístěný na zadní straně přístroje, je stisknutý (obr. 2);
 2. "Language" (jazyk): stiskněte posuvnou šipku (B2), dokud se mezi dvěma přerušovanými linkami nezobrazí požadovaný jazyk; poté stiskněte **OK** (B3) pro potvrzení.

Poté postupujte podle pokynů zobrazených na displeji přístroje (B1):

3. "Naplnit nádrž": vyjměte nádržku na vodu (A17), naplňte ji až po úroveň MAX čerstvou vodou (obr. 3A), poté nádržku znovu zasuňte (obr. 3B);
4. "Zasunut dávkovač vody": Zkontrolujte, zda je dávkovač horké vody (C6) zasunutý na trysce (A8) (obr. 4) a umístěte dospod nádobku (obr. 5) o minimálním objemu 100 ml;
5. Na displeji se zobrazí nápis "Prázdny okruh, Doplnte okruh, Horká voda, Potvrdit?";
6. Stiskněte **OK** pro potvrzení: přístroj vydá vodu z dávkovače horké vody a poté se automaticky vypne.

Nyní je kávovar připraven k běžnému použití.



Poznámka:

- Při prvním použití je třeba připravit 4-5 káv nebo 4-5 cappuccin, než přístroj dosáhne uspokojivého výsledku.
- Během přípravy prvních 5–6 cappuccin je normální, když je slyšet hluk vroucí vody: postupně se hluk snižuje.
- Pro ještě větší zážitek z kávy a lepší výkon přístroje se doporučuje nainstalovat zrnkový filtr (C4) v souladu s pokyny uvedenými v kapitole "17. Zrnkový filtr". Pokud váš model není filtrem vybaven, je možné o něj požádat u autorizovaných servisních středisek De'Longhi.

6. ZAPNUTÍ PŘÍSTROJE



Poznámka:

Před zapnutím přístroje zkontrolujte, zda je hlavní spínač (A22), umístěný na zadní straně přístroje, stisknutý (obr.2).

Při každém zapnutí přístroje proběhne cyklus automatického předehřátí a vyplachování, který nelze přerušit. Přístroj je připraven k použití pouze po vykonání tohoto cyklu.



Nebezpečí opaření!

Během vyplachování vytéká z ústí dávkovače kávy (A9) trocha horké vody, která je zachycována do odkapávací misky (A15) pod ním. Dávejte pozor, abyste se nepostříkali vodou.

- Pro zapnutí přístroje stiskněte tlačítko (A7) (obr. 6); na displeji (B1) se zobrazí vzkaz "Ohřívání, Čekejte prosím".

Po dokončení ohřívání se na displeji zobrazí "Vyplachování" a progresivní lišta, která se postupně zaplní v souladu s probíhající přípravou; tímto způsobem, kromě ohřevu bojleru, přístroj nechá protékat horkou vodu vnitřními trubkami tak, aby se zahřály.

Přístroj je ve správné teplotě, když se na displeji zobrazí zpráva "Zvolte váš nápoj".

7. VYPÍNÁNÍ PŘÍSTROJE

Při každém vypínání vykoná přístroj automatické vyplachování, pokud byla připravena káva.



Nebezpečí opaření!

Během vyplachování vytéká z ústí dávkovače kávy (A9) trocha horké vody. Dávejte pozor, abyste se nepostříkali vodou.

- Přístroj lze vypnout stisknutím tlačítka (A7) (obr. 6);
- Na displeji (B1) se zobrazí nápis "Probíhá vypínání, Čekejte prosím": je-li naprogramováno vyplachování, přístroj ho provede a poté se vypne (stand-by).



Poznámka!

Pokud přístroj nebudete používat delší dobu, odpojte jej z elektrické sítě:

- nejprve přístroj vypněte stisknutím tlačítka (A7) (obr. 6);

- uvolněte hlavní spínač (A22) (obr. 2).



Pozor!

Nikdy hlavní spínač nestiskujte, pokud je přístroj zapnutý.

8. NASTAVENÍ MENU

Menu je rozděleno na 6 položek, některé z nich obsahují podpoložky:

- **Jazyk;**
- **Údržba:**
 - Odvápnění,
 - Nainstalovat filtr,
 - (pokud je filtr instalován): Vyměnit filtr,
 - (pokud je filtr instalován): Odstranit filtr;
- **Prg. nápoje;**
- **Prg. My nápoje;**
- **Obecné:**
 - Nastavit teplotu,
 - Tvrdost vody;
 - Automat. vypnutí,
 - Úspora energie,
 - Zvukové hlášení,
 - Výchozí nápoje;
 - Výchozí hodnoty;
- **Statistika.**

8.1 Jazyk

Pokud si přejete změnit jazyk na displeji (B1), postupujte následovně:

1. Stiskněte (B6) pro vstup do menu "Nastavení";
2. Stiskněte **OK** (B3) pro volbu "Jazyk". Na displeji se zobrazí volitelné jazyky;
3. Stiskněte volicí šipky (B2 a B4), dokud mezi dvěma přerušovanými linkami nevidíte požadovaný jazyk;
4. Stiskněte **OK** pro potvrzení;
5. Přístroj se vrátí do menu "Nastavení";
6. Poté stiskněte / **ESC** (B5) pro výstup z menu.

8.2 Údržba

Pod touto položkou se nachází úkony údržby, které v průběhu času budou přístrojem vyžadovány:

- **Odvápnění:** Pokyny týkající se odvápnění naleznete v kapitole "15. Odvápnění".
- **Nainstalovat filtr:** Pokyny týkající se instalace filtru (C4) naleznete v odstavci "17.1. Instalace filtru".

Pro zvolení požadované činnosti postupujte následovně:

1. Stiskněte (B6) pro vstup do menu "Nastavení";
2. Stiskněte volicí šipky (B2 a B4), dokud mezi dvěma přerušovanými linkami nevidíte "Údržba";
3. Stiskněte **OK** (B3) pro potvrzení;

4. Stiskněte volicí šipky, dokud se nezobrazí činnost, kterou je nezbytné provést;
5. Stiskněte **OK** pro potvrzení a provedení činností, jak je zobrazeno v příslušných odstavcích.

8.3 Nastavení nápojů

Přístroj je při výrobě nastaven na výdej standardizovaného množství. Pokud si přejete změnit toto množství a nastavit podle sebe nápoje přímé a v (B12), postupujte následovně:

1. Stiskněte (B6) pro vstup do menu "Nastavení";
2. Stiskněte volicí šipky (B2 a B4), dokud mezi dvěma přerušovanými linkami nevidíte "Prg. nápoje";
3. Stiskněte **OK** (B3) pro potvrzení: přístroj uvede seznam nápojů, které je možné nastavit podle vlastního přání;
4. Tiskněte volicí šipky, dokud se nezobrazí nápoj, který chcete nastavit podle sebe: stiskněte **OK** pro potvrzení;
5. **Kávévé nápoje:** na displeji se zobrazí "Nastavení aroma": stiskněte volicí šipky (B2 a B4) nebo (B7), dokud není zvoleno požadované aroma (viz odstavec "10.4 Dočasná změna aroma kávy"), stiskněte **OK**. Na displeji se zobrazí "Nastavení káva" a progresivní lišta, která se postupně zaplní v souladu s probíhajícím výdejem: když jste dosáhli požadovaného množství, stiskněte **OK**;

Nápoje s mlékem: po zvolení aroma se na displeji zobrazí "Nastavení mléko" a progresivní lišta, která se postupně zaplní v souladu s probíhajícím výdejem mléka: když jste dosáhli požadovaného množství, stiskněte **OK**. Přístroj poté pokračuje s přípravou kávy: stiskněte **OK** pro přerušování výdeje ve chvíli, kdy bylo vydáno požadované množství kávy.

Horká voda: stiskněte **OK**. Výdej je zahájen: když jste získali požadované množství, stiskněte **OK**.

6. "Uložit parametry?": pro uložení nastavení stiskněte **OK** (v opačném případě stiskněte / **ESC** - B2 nebo B5).
7. "Parametry uloženy" nebo "Parametry neuloženy". Přístroj je znovu připraven k použití.

8.4 Nastavení My nápojů

Postupujte podle postupu zobrazeného v předchozím odstavci "8.3 Nastavení nápojů" pro osobní nastavení nápojů " " (B13) anebo přistupte k přímému nastavení, jak je popsáno v kapitole "12. Nastavení a volba".

8.5 Obecné

Pod touto položkou se nacházejí nastavení pro vlastní úpravu základních funkcí přístroje:

1. Stiskněte (B6) pro vstup do menu "Nastavení";
2. Stiskněte volicí šipky (B2 a B4), dokud mezi dvěma přerušovanými linkami nevidíte "Obecné";

3. Stiskněte **OK** (B3) pro potvrzení a volbu požadované položky pomocí volicích šipek. Poté postupujte podle speciálních pokynů pro každé nastavení.

- **Nastavit teplotu:**

Pokud si přejete upravit teplotu vody, která slouží k přípravě kávy, je třeba postupovat následovně:

4. Stiskněte **OK** (B3). Na displeji (B1) se zobrazí aktuálně nastavená hodnota a bliká hodnota "Nový";
5. Pomocí volicích šipek (B2 nebo B4) zvolte novou hodnotu, kterou si přejete nastavit;
6. Po zvolení požadované hodnoty (nízká, střední, vysoká, maximální), stiskněte **OK**.

Přístroj se vrátí na předchozí obrazovku.

- **Tvrdość vody:**

Pokyny týkající se definice a nastavení tvrdosti vody si přečtěte v kapitole "16. Naprogramování tvrdosti vody".

- **Automat. vypnutí (stand-by):**

Je možné nastavit automatické vypnutí tak, aby se přístroj vypnul po 15 nebo 30 minutách nebo po 1, 2 nebo 3 hodinách nepoužívání

4. Stiskněte **OK**. Na displeji (B1) se zobrazí aktuálně nastavená hodnota a bliká hodnota "Nový";
5. Pomocí volicích šipek (B2 nebo B4) zvolte novou hodnotu, kterou si přejete nastavit;
6. Po zvolení požadované hodnoty (nízká, střední, vysoká, maximální), stiskněte **OK**.

Přístroj se vrátí na předchozí obrazovku.

- **Úspora energie:**

Pomocí této funkce lze aktivovat nebo deaktivovat režim pro úsporu energie. Když je funkce aktivní, zaručuje nižší spotřebu energie v souladu s platnými evropskými normami.

Pro deaktivaci nebo opětovnou aktivaci režimu "Úspora energie" postupujte následovně:

4. Stiskněte **OK**. Na displeji se zobrazí jak aktuální stav ("Aktivní" nebo "Neaktivní"), tak činnost, která bude provedena potvrzením **OK** ("Deaktivovat?" nebo "Aktivovat?");
5. Stiskněte **OK** pro aktivaci nebo deaktivaci funkce.

Přístroj se vrátí na předchozí obrazovku.



Poznámka!

- když je funkce aktivní, na displeji se objeví symbol "ECO".
- V režimu úspory energie je nutné vyčkat před výdejem první kávy nebo prvního nápoje s mlékem několik sekund na předehřátí kávovaru.
- Když je nádobka na mléko (D) zasunuta, funkce "úspora energie" se neaktivuje.
- **Zvukové hlášení:**

Touto funkcí se aktivuje nebo deaktivuje zvukové hlášení. Postupujte podle následujících pokynů:

4. Stiskněte **OK**. Na displeji (B1) se zobrazí jak aktuální stav ("Aktivní" nebo "Neaktivní"), tak činnost, která bude provedena potvrzením **OK** ("Deaktivovat?" nebo "Aktivovat?");
5. Stiskněte **OK** pro aktivaci nebo deaktivaci funkce.

Přístroj se vrátí na předchozí obrazovku.

- **Výchozí nápoje:**

Pomocí této funkce je možné obnovit výchozí nastavení pro všechny nápoje nebo pro jednotlivé nápoje, které byly naprogramovány. Po zvolení nápoje postupujte následovně:

4. Zvolte "Vše", pokud se chcete vrátit na nastavení výchozího standardního aroma a množství všech nápojů nebo zvolte požadovaný nápoj, poté stiskněte **OK**;
5. "Obnovit?": pro návrat na výchozí hodnoty stiskněte **OK**.
6. "Obnovení dokončeno": přístroj potvrdí obnovení a vrátí se na předchozí obrazovku.

Pro pokračování s obnovením dalšího nápoje postupujte znovu od bodu 4 anebo, pro výstup, stiskněte /ESC (B5).

- **Výchozí hodnoty:**

Pomocí této funkce budou obnovena všechna nastavení přístroje a nápojů (kromě jazyka, který zůstane takový, jaký byl zvolen při prvním spuštění). Po zvolení položky postupujte následovně:

4. "Obnovit?": stiskněte **OK**;
5. "Obnovení dokončeno": přístroj potvrdí obnovení a vrátí se na předchozí obrazovku.

Pro výstup stiskněte /ESC (B5).

8.6 Statistika

Pomocí této funkce se zobrazí statistické údaje přístroje. Po jejich zobrazení postupujte následovně:

1. Stiskněte (B6) pro vstup do menu "Nastavení";
2. Stiskněte volicí šipky (B2 a B4), dokud mezi dvěma přerušovanými linkami neuvídněte "Statistika";
3. Stiskněte **OK** (B3): na displeji se zobrazí statistické údaje přístroje: pomocí volicích šipek procházejte položkami;
4. Poté stiskněte /ESC (B5) pro výstup.

Pro návrat na hlavní obrazovku stiskněte /ESC.

9. VYPLACHOVÁNÍ

Pomocí této funkce je možné nechat vytéct horkou vodu z dávkovače kávy (A9) a z dávkovače horké vody (C6), je-li zasunut, aby se vyčistil a zahřál vnitřní okruh přístroje.

Umístěte pod dávkovač kávy a horké vody nádobu o objemu min. 100ml.



Pozor! Nebezpečí opaření.

Při výdeji horké vody nenechávejte přístroj bez dozoru.

- 1) Pro aktivaci této funkce stiskněte  (B5): na displeji (B1) se zobrazí nápis "Vylachování";
- 2) Po několika vteřinách, nejdříve z dávkovače kávy a následně z dávkovače horké vody (pokud zasunut), vyteče horká voda, která vyčistí a ohřeje vnitřní okruh přístroje: na displeji se zobrazí progresivní lišta, která se postupně zaplní v souladu s postupující přípravou;
- 3) Pro přerušení funkce stiskněte šipku v úrovni "STOP" (B4).

i **Poznámka!**

- V případě nečinnosti vyšší než 3 až 4 dny je důrazně doporučeno, jakmile je přístroj opět zapnutý, provést před jeho použitím 2-3 vylachování;
- Je normální, že po provedení této funkce bude voda v zásobníku na kávové sedliny (A11).

10. PŘÍPRAVA KÁVY

10.1 Nastavení kávomlýnku

Mlýnek na kávu není třeba nastavovat, alespoň zpočátku, neboť byl výrobcem nastaven tak, aby bylo dosaženo správného vydání kávy.

Pokud však po prvních kávkách dochází k výdeji nepřilíš korpózní kávy s malým množstvím pěny nebo k příliš pomalému výdeji kávy (po kapkách), je třeba výdej kávy upravit pomocí otočného regulátoru stupně hrubosti mletí kávy (A5) (obr.7).

i **Poznámka:**

Otočným regulátorem je možné otáčet pouze tehdy, když je kávomlýnek v provozu.

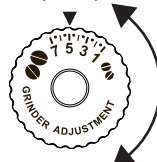

Pokud káva vytéká pomalu nebo nevytéká vůbec, otočte o jednu aretační polohu ve směru hodinových ručiček k číslu 7.

Pro dosažení výdeje hustší kávy nebo pro zlepšení vzhledu pěny otáčejte proti směru hodinových ručiček o jednu aretační polohu k číslu 1 (ne více než jednu aretační polohu najednou, v opačném případě může káva vytékat po kapkách).

Tato změna se projeví teprve po výdeji nejméně 2 po sobě následujících káv. Pokud po této úpravě výsledek ještě není uspokojivý, je zapotřebí zopakovat úpravu otočením otočného regulátoru o další aretační polohu.

Tato změna se projeví teprve po výdeji nejméně 2 po sobě následujících káv. Pokud po této úpravě výsledek ještě není uspokojivý, je zapotřebí zopakovat úpravu otočením otočného regulátoru o další aretační polohu.

10.2 Rady pro teplejší kávu

Pro dosažení teplejší kávy se doporučuje:

- provést výplach stisknutím /ESC (B5);
- šálky nahřát horkou vodou použitím funkce horká voda (viz kapitola "13. Výdej horké vody");
- zvýšit teplotu kávy v menu "Nastavení" (viz odstavec "8.5 Obecně").













10.3 Příprava automatických receptů použitím zrnkové kávy



Pozor!

Nepoužívejte zelená, karamelizovaná kávová zrnka nebo kávová zrnka obalená v cukru, protože by se mohla nalepit do mlýnku na kávu a znemožnit jeho používání.

1. Nasypte zrnkovou kávu do příslušného zásobníku (A3) (obr. 8);
2. Umístěte pod ústí dávkovače kávy (A9):
- 1 šálek, pokud si přejete 1 kávu (obr. 9);
- 2 šálky, pokud si přejete 2 kávy.
3. Sklopte dávkovač co nejbližší k šálkům: tak získáte lepší pěnu (obr. 10);
4. Zvolte požadovanou kávu:

Kávové nápoje s přímou volbou			
Recept	Množství	Nastavitelné množství	Přednastavené aroma
 Espresso (B8)	≈ 40 ml	od ≈30 do ≈ 80ml	
 Káva (B9)	≈ 180 ml	od ≈ 100 do ≈240cc	
Kávové nápoje volitelné z  DRINK MENU (B12)			
Velké Espresso	≈ 120 ml	od ≈80 do ≈180cc	
Malé Espresso	≈ 30 ml	od ≈20 do ≈40cc	
Doppio+	≈ 120 ml	od ≈80 do ≈180cc	
Long	≈ 175 ml	od ≈ 115 do ≈250cc	
2 Espresso	≈ 40 ml x 2 šálky	--	
2 velká Espresso	≈ 120 ml x 2 šálky	--	
2 malá Espresso	≈ 30 ml x 2 šálky	--	

5. Příprava je zahájena a na displeji (B1) se zobrazí progresivní lišta, která se postupně zaplní v souladu s postupující přípravou.



Poznámka:

- Je možné připravit současně 2 šálky kávy MALÉ ESPRESSO, ESPRESSO, VELKÉ ESPRESSO stisknutím "2X" (B3) během přípravy jednotlivých nápojů (nápis zůstane zobrazený několik vteřin na začátku přípravy).
- Zatímco přístroj připravuje kávu, může být výdej zastaven v kterémkoli okamžiku stisknutím volící šipky vedle "STOP" (B4).
- Když je výdej dokončen a přejete si zvýšit množství kávy v šálku, postačí přidržet stisknuté (do 3 vteřin) jedno z tlačítek pro výdej kávy (B8 - B10).

Pro dokončení přípravy bude přístroj připraven k dalšímu použití.



Poznámka:

- V průběhu použití se na displeji zobrazují některé zprávy (naplnit nádrž, vyprázdnit zásobník na sedliny, atd.) , jejichž význam je uveden v kapitole "20. Zprávy zobrazované na displeji".
- Pro získání teplejší kávy odkazujeme na odstavec "10.2 Rady pro teplejší kávu".
- Pokud káva vytéká pouze po kapkách, s malým množstvím pěny nebo je příliš studená, prostudujte si rady uvedené v kapitole "21. Řešení problémů".
- Pro osobní nastavení nápojů podle vlastních chutí nahlédněte do odstavců "8.3 Nastavení nápojů" a "8.4 Nastavení My nápojů".

10.4 Dočasná změna aroma kávy

Pro dočasnou vlastní úpravu aroma kávy automatických receptů stiskněte (B7):

	Vlastní naprogramováno (pokud Standard /
	X-SLABÉ
	SLABÉ
	STŘEDNÍ
	SILNÉ
	X-SILNÉ
	(viz "10.5 Příprava kávy z předemleté kávy")



Poznámka:

- Změna aroma není uložena do paměti a při příštím automatickém výdeji přístroj zvolí přednastavenou hodnotu ().

- Pokud výdej není proveden do několika sekund po osobním nastavení aroma, vrátí se aroma na přednastavenou hodnotu ().

10.5 Příprava kávy z předemleté kávy



Pozor!

- Nikdy nesypte předemletou kávu do vypnutého kávovaru; zabrání se tím jejímu rozsypaní uvnitř přístroje a jeho znečištění. Přístroj by se takto mohl poškodit.
- Nesypte nikdy více než 1 zarovnanou odměrku (C2), jinak by mohlo dojít ke znečištění přístroje nebo k ucpaní násypky (A4).



Poznámka:

Pokud používáte předemletou kávu, je možné připravit vždy jen jeden šálek kávy.

1. Stiskněte opakovaně tlačítko (B7), dokud se na displeji (B1) nezobrazí "".
2. Ujistěte se, že násypka není ucpaná, pak nasypte jednu rovnou odměrku předemleté kávy (obr. 11).
3. Umístěte jeden šálek pod ústí dávkovače kávy (A9) (obr. 9).
4. Zvolte požadovanou kávu:

Kávové nápoje s přímou volbou	
Recept	Množství
Espresso (B8)	≈ 40 ml
Káva (B9)	≈ 180 ml
Kávové nápoje volitelné z DRINK MENU (B12)	
Velké Espresso	≈ 120 ml
Malé Espresso	≈ 30 ml
Long	≈ 175 ml

5. Příprava je zahájena a na displeji se zobrazí zvolený nápoj a progresivní lišta, která se postupně zaplní v souladu s postupující přípravou.



Pozor! Příprava kávy LONG :

V polovině přípravy se na displeji (B1) objeví vzkaz "NASYPAT PŘEDEMLETOU KÁVU". Nasypte tedy jednu rovnou odměrku předemleté kávy a stiskněte OK (B3).



Poznámka:

Pokud je režim „Úspora energie“ aktivovaný, může trvat několik vteřin, než dojde k výdeji první kávy.

11. PŘÍPRAVA NÁPOJŮ S MLÉKEM

Poznámka:

- Aby mléko nebylo nedostatečně napěněné a neobsahovalo velké bubliny, vyčistěte vždycky víko nádoby na mléko (D2) a trysku horké vody (A8) tak, jak je popsáno v odstavcích „11.4 Čištění nádoby na mléko po každém použití“, „14.10 Čištění nádoby na mléko“ a „14.11 Čištění trysky horké vody“.

11.1 Naplnění a zasunutí nádoby na mléko



1. Odstraňte víko (D2) (obr. 12);
2. Naplňte nádobku na mléko (D3) potřebným množstvím mléka, nepřekročte hladinu MAX vyraženou na nádobce (obr. 13). Nezapomeňte, že každá čárka vytlačená na boku nádoby odpovídá 100 ml mléka;

Poznámka:

- Pro dosažení hustší a rovnoměrnější pěny použijte zcela odtučněné mléko nebo polotučné mléko o teplotě, kterou má v ledničce (cca 5 °C).
 - Pokud je aktivovaný režim “Úspora energie”, může trvat několik vteřin, než dojde k výdeji cappuccina.
3. Ujistěte se, že hadička na nasávání mléka (D4) je pečlivě zasunuta do příslušného místa na dně víka nádoby na mléko (obr. 14);
 4. Nasaďte zpět víko na nádobku na mléko;
 5. Sejměte dávkovač horké vody (C6) z trysky (A8) (obr. 15);
 6. Zasuňte nádobku až na doraz na trysku (obr. 16): přístroj vydá zvukové hlášení (je-li aktivní);
 7. Umístěte dostatečně velký šálek pod ústí dávkovače kávy (A9) a pod hadičku pro výdej napěněného mléka (D5); nastavte délku hadičky pro výdej mléka tím, že ji přiblížíte k šálku jednoduchým potažením směrem dolů (obr. 17);
 8. Dodržujte pokyny uvedené pro každou specifickou funkci.



11.2 Regulace množství pěny

Otáčením kolečkem pro regulaci pěny (D1) se volí množství mléčné pěny, které bude vydáno během přípravy nápoju z mléka.

Poloha kolečka	Popis	Doporučeno pro...
	Bez pěny	TEPLÉ MLÉKO (nenapěněné) /CAFFELATTE
	Málo pěny	LATTE MACCHIATO/ FLAT WHITE

	Max. pěny	CAPPUCCINO/TEPLÉ MLÉKO (napěněné)
---	-----------	-----------------------------------

11.3 Automatická příprava nápoju s mlékem

1. Naplňte a zasuňte nádobku na mléko (D), jak je zobrazeno výše;
2. Zvolte požadovaný nápoj:
S přímou volbou:
 -  : Cappuccino (B10)
 -  : Latte Macchiato (B11)**Volitelné stisknutím  DRINK MENU (B12):**
 - Caffe latte
 - Flat white
 - Teplé mléko
3. Po několika vteřinách přístroj automaticky zahájí přípravu a na displeji se zobrazí progresivní lišta, která se postupně zaplní v souladu s postupující přípravou;
4. Po výdeji mléka přístroj automaticky připraví kávu (pro nápoje, u kterých je to předpokládáno).

Poznámka:

- Pokud si během výdeje přejete přerušit přípravu, stiskněte šipku v úrovni “STOP” (B4).
- Nenechávejte nádobu s mlékem dlouho venku z lednice: čím více stoupne teplota mléka (ideálně 5°C), tím horší je kvalita pěny.
- Nápoje mohou být nastavené podle osobního přání (viz odstavce “8.3 Nastavení nápoju” a “8.4 Nastavení My nápoju”).

11.4 Čištění nádoby na mléko po každém použití

Pozor! Nebezpečí opaření

- Během čištění vnitřních trubek nádoby na mléko (D) z hadičky dávkovače mléka (D5) vytéká malé množství horké vody a páry. Dávejte pozor, abyste se nepostříkali vodou.

Po každém použití funkce mléka se na displeji (B1) zobrazí bližší nápis “Kolečkem na CLEAN, ESC pro smazání”. Proveďte čištění pro odstranění zbytků mléka tímto způsobem (anebo stiskněte  /ESC” (B5) pro odložení operace):

1. Ponechte nádobku na mléko (D) zasunutou v přístroji (není zapotřebí vyprázdnit nádobku na mléko);
2. Umístěte šálek nebo jinou nádobku pod hadičku dávkovače napěněného mléka;
3. Otočte kolečkem pro regulaci pěny (D1) na “CLEAN” (obr. 19): na displeji se zobrazí progresivní lišta, která se postupně zaplní v souladu s postupující přípravou a nápis “Probíhá čištění”. Čištění se přeruší automaticky;

- Umístěte kolečko pro regulaci do některé z poloh volby pěny;
- Odstraňte nádobku na mléko a vyčistěte trysku páry (A8) pomocí houbičky (obr. 20).

Poznámka!

- Pokud je nutné připravit více nápojů s mlékem, provedte čištění nádoby na mléko až po poslední přípravě: v takovém případě stiskněte /ESC - B5 pro návrat do hlavního menu.
- Nádobku s mlékem je možné uchovat v lednici.
- V některých případech, pro provedení čištění, je nutné počkat, dokud se přístroj nezahřeje.

12. "NASTAVENÍ A VOLBA

V  se volí nápoje nastavené podle vlastních chutí. Pokud nápoje nebyly nikdy nastaveny, přístroj před provedením výdeje požádá o osobní nastavení.

- Stiskněte  (B13);
- Stiskněte volicí šipky (B2 a B4), dokud mezi dvěma přerušovanými linkami nevidíte požadovaný nápoj;

Nenastavené nápoje:

- Stiskněte **OK** (B3) pro výběr;
- Kávové nápoje:** na displeji se zobrazí "Nastavení aroma": stiskněte volicí šipky (B2 a B4) nebo  (B7), dokud není zvoleno požadované aroma. Stiskněte **OK**: na displeji se zobrazí "Nastavení káva" a progresivní lišta, která se postupně zaplní v souladu s probíhajícím výdejem: když jste dosáhli požadovaného množství, stiskněte **OK**.
- Nápoje s mlékem:** po zvolení aroma se na displeji zobrazí "Nastavení mléko" a progresivní lišta, která se postupně zaplní v souladu s probíhajícím výdejem mléka: když jste dosáhli požadovaného množství, stiskněte **OK**.
- Přístroj poté pokračuje s přípravou kávy: stiskněte **OK** pro přerušení výdeje ve chvíli, kdy bylo vydáno požadované množství kávy.
- "Uložit parametry?": pro uložení nastavení stiskněte **OK** (v opačném případě stiskněte **ESC** - B2 nebo B5).
- "Parametry uloženy" o "Parametry neuloženy": Přístroj je znovu připraven k použití.

Nastavené nápoje:

- Stiskněte **OK** (B3) pro výběr;
- Přístroj zahájí přípravu podle předem naprogramovaného nastavení.

Poznámka:

Nápoje pro 2 šálky budou volitelné pouze ve chvíli, kdy byly nastavené příslušné jednotlivé nápoje.

13. VÝDEJ HORKÉ VODY

Pozor! Nebezpečí opaření.

Při výdeji horké vody nenechávejte přístroj bez dozoru.

- Zkontrolujte, že je dávkovač horké vody (C6) správně zasunut;
- Umístěte pod dávkovač nádobu (co nejbližší, aby nedocházelo k rozstříkávání vody) (obr.5);
- Stiskněte  (B12) a procházejte nápoji v menu stisknutím volících šipek (B2 nebo B4) až do zvolení "Horká voda";
- Stiskněte **OK** (B3): na displeji se zobrazí progresivní lišta, která se postupně zaplní v souladu s postupující přípravou;
- Přístroj vydá cca 250 ml horké vody a poté výdej automaticky přeruší. Pro ruční přerušení výdeje horké vody stiskněte volicí šipku odpovídající "STOP" (B4).

Poznámka:

- Pokud je aktivovaný režim "Úspora energie", může trvat několik vteřin, než dojde k výdeji horké vody.
- Množství vydané vody může být nastavené podle osobního přání (viz odstavec "8.3 Nastavení nápojů").

14. ČIŠTĚNÍ

14.1 Čištění přístroje

Následující části přístroje je nutné pravidelně čistit:

- vnitřní okruh přístroje;
- zásobník na kávové sedliny (A11);
- odkapávací miska (A15) a miska na sběr kondenzátu (A10);
- nádržka na vodu (A17);
- ústí dávkovače kávy (A9);
- násypka na vyspání předemleté kávy (A4);
- spařovač (A20), přístupný po otevření servisních dveří (A19);
- nádobka na mléko (D);
- tryska horké vody/páry (A8);

Pozor!

- Na čištění přístroje nepoužívejte ředidla, abrazivní čisticí prostředky nebo alkohol. U superautomatických přístrojů DeLonghi není nutné používat k čištění přístroje chemické přísady.
- Žádná část přístroje se nesmí mýt v myčce na nádobí, kromě mřížky misky (A14) a nádoby na mléko (D).
- Na odstraňování vodního kamene nebo kávových usazenin nikdy nepoužívejte kovové předměty, protože by mohlo dojít k poškrábání kovového nebo plastového povrchu.

14.2 Čištění vnitřního okruhu přístroje

V případě nečinnosti vyšší než 3 až 4 dny je důrazně doporučeno, před jeho použitím, přístroj zapnout a provést výdej:

- 2-3 vyplachování stisknutím  (B5);
- horké vody, na několik vteřin (kapitola "13. Výdej horké vody").



Poznámka:

Je normální, že po provedení takového čištění bude voda v zásobníku na kávové sedliny (A11).

14.3 Čištění zásobníku na kávové sedliny

Když se na displeji (B1) zobrazí nápis "Vyprázdnit zásobník na sedliny", je nezbytné jej vyprázdnit a vyčistit. Dokud nedojde k vyčištění zásobníku na sedliny (A11), přístroj nebude schopen připravovat kávu. Přístroj signalizuje nutnost vyprázdnění zásobníku, i když ještě není plný, pokud již uběhlo 72 hodin od prvního výdeje (aby se výpočet těchto 72 hodin mohl řádně provést, přístroj nesmí být nikdy vypínán hlavním spínačem - A22).



Pozor! Nebezpečí opaření

Pokud se připravuje několik cappuccin najednou, kovový tácek na odkládání šálků (A12) se ohřeje. Počkejte, až vychladne, a poté jej uchopte pouze za přední část.

Pro čištění (při zapnutém přístroji):

- Vyjměte odkapávací misku (A15) (obr. 21), vyprázdněte ji a vyčistěte.
- Vyprázdněte a pečlivě vyčistěte zásobník kávové sedliny (A11), odstraňte veškeré zbytky, které se usadily na dně: příbalený štěteček (C5) je opatřen špachtlí, která slouží k tomuto účelu.
- Zkontrolujte misku na sběr kondenzátu (A10) (červené barvy) a je-li plná, vyprázdněte ji.



Pozor!

Při vyjmutí odkapávací misky je nutné vyprázdnit zásobník na sedliny, i když není zcela zaplněný.

Pokud tento úkon neprovedete, může se stát, že při přípravě dalších káv se zásobník na sedliny naplní nadměrně a přístroj se zanesou zbytky použité kávy.

14.4 Čištění odkapávací misky a misky na sběr kondenzátu



Pozor!

Odkapávací miska (A15) je vybavena plovoucím indikátorem (A13) hladiny vody (červené barvy), který signalizuje hladinu vody uvnitř (obr. 22). Dříve než tento indikátor začne přechývat z táčku na odkládání šálků (A12), je třeba vyprázdnit a vyčistit misku, jinak by voda mohla přetéct a poškodit přístroj, opěrný pult nebo okolní prostor.

Pro vyjmutí odkapávací misky:

1. Vyjměte odkapávací misku a zásobník na kávové sedliny (A11) (obr. 21);
2. Odstraňte tácek na odkládání šálků (A12), mřížku misky (A14), poté vyprázdněte odkapávací misku a zásobník na sedliny a všechny součásti umyjte;
3. Zkontrolujte misku na sběr kondenzátu (A10) (červené barvy) a je-li plná, vyprázdněte ji;
4. Zasuňte zpět odkapávací misku spolu s mřížkou a zásobníkem na kávové sedliny.

14.5 Čištění vnitřních částí přístroje



Nebezpečí úrazu elektrickým proudem!

Před jakýmkoliv čištěním vnitřních částí přístroje musí být přístroj vypnutý (viz kapitola "7. Vypínání přístroje") a odpojený od elektrické sítě. Přístroj nikdy neponořujte do vody.

1. Pravidelně (přibližně jednou za měsíc) kontrolujte, zda vnitřní prostor přístroje (přístupný po vyjmutí odkapávací misky) (A15) není znečištěn. V případě potřeby odstraňte kávovou sedlinu pomocí štětečku (C5), který je součástí vybavení a houbičky;
2. Všechny zbytky vysajte vysavačem (obr. 23).

14.6 Čištění nádržky na vodu

1. Pravidelně (přibližně jednou za měsíc) a po každé výměně změkčovacího filtru (C4) (je-li součástí dodávky) vyčistěte nádržku na vodu (A17) vlhkým hadříkem a malým množstvím jemného čistícího prostředku;
2. Odstraňte filtr (C4) (je-li součástí dodávky) a opláchněte ho pod tekoucí vodou;
3. Znovu vložte filtr zpět (je-li součástí dodávky), naplňte nádrž čerstvou vodou a zasuňte ji zpět;
4. (pouze pro modely se změkčovacím filtrem) Vydejte 100 ml vody.

14.7 Čištění ústí dávkovače kávy

1. Pravidelně čistěte ústí dávkovače kávy (A9) pomocí houbičky nebo hadříku (obr. 24A);
2. Zkontrolujte, zda otvory dávkovače kávy nejsou zanesené. V případě potřeby odstraňte zbytky kávy pomocí párátko (obr. 24B).

14.8 Čištění násypky na vyspání předemleté kávy

Pravidelně kontrolujte (přibližně jednou za měsíc), zda násypka pro vyspání předemleté kávy (A4) není ucpaná. V případě potřeby odstraňte kávovou sedlinu pomocí štětečku (C5), který je součástí vybavení.

14.9 Čištění spařovače

Spařovač (A20) je třeba čistit alespoň jednou za měsíc.



Pozor!

Spařovač nelze vytáhnout, pokud je přístroj zapnutý.

1. Ujistěte se, že byl přístroj správně vypnutý (viz kapitola "7. Vypínání přístroje");
2. Vyjměte nádržku na vodu (A17);
3. Otevřete dvířka spařovače (A19) (obr. 25) umístěná na pravém boku;
4. Dvě barevná uvolňovací tlačítka zatlačte směrem dovnitř a současně vyjměte spařovač směrem ven (obr. 26);
5. Spařovač ponořte na přibližně 5 minut do vody a potom opláchněte pod tekoucí vodou;



Pozor!

OPLÁCHNĚTE POUZE VODOU

Ne mycí prostředky - ne myčka na nádobí

Vyčistěte spařovač bez saponátů, které by jej mohly poškodit.

6. Pomocí štětečky (C5) vyčistěte případné zbytky kávy v uložení spařovače, které jsou vidět přes dvířka;
7. Po vyčištění zasuňte spařovač zpět do držáku; poté zatlačte na nápis PUSH, dokud neuslyšíte zacvaknutí;



Poznámka:

Pokud spařovač nejde zasunout, je třeba jej (před zasunutím) správně zapolohovat dvěma páčkami (obr. 27).

8. Po zasunutí zkontrolujte, zda se dvě barevná tlačítka vysunula směrem ven;
9. Zavřete dvířka spařovače;
10. Vložte znovu nádržku na vodu.

14.10 Čištění nádoby na mléko

Čistěte nádobku na mléko (D) po každém použití tak, jak je popsáno následovně:

1. Sejměte víko (D2);
2. Vytáhněte hadičku pro výdej mléka (D5) a hadičku na nasávání (D4) (obr. 28);
3. Otočte kolečkem pro regulaci pěny (D1) proti směru hodinových ručiček do polohy „INSERT“ (viz obr. 29) a vytáhněte jej směrem nahoru;
4. Pečlivě opláchněte všechny části horkou vodou a jemným mycím prostředkem. Všechny části je možné mýt v myčce na nádobí, musí být však umístěny do horního košíku myčky.
Dejte obzvláštní pozor, aby v drážce a v kanálku pod kolečkem (viz obr. 30) nezůstaly zbytky mléka: případně vyškrabte kanálek párátkem;
5. Opláchněte vnitřek uložení kolečka pro regulaci pěny pod tekoucí vodou (viz obr. 31);

6. Ujistěte se, že hadička pro nasávání a hadička pro výdej mléka nejsou zaneseny zbytky mléka;
7. Nasadte zpět kolečko tak, aby šipka odpovídala nápisu „INSERT“, nasadte hadičku pro výdej a hadičku pro nasávání mléka;
8. Nasadte zpět víko na nádobku na mléko (D3).

14.11 Čištění trysky horké vody

Vyčistěte trysku (A8) pomocí houbičky po každé přípravě mléka za účelem odstranění zbytků mléka uložených na těsněních (obr. 20).

15. ODVÁPŇENÍ



Pozor!

- Před použitím si přečteně pokyny a značení odvápňovacího prostředku, uvedené na jeho obalu.
- Doporučujeme používat výhradně odvápňovací přípravek De'Longhi. Použití nevhodných odvápňovacích přípravků, jakož i nesprávné provádění odvápňování, může vést ke vzniku vad, na které se nevztahuje záruka výrobce.

Odvápněte přístroj, když se na displeji (B1) zobrazí "Odvápnit, ESC pro smazání, OK pro odvápnění (~45 minut)". Chcete-li provést výměnu ihned, stiskněte **OK** (B3) a proveďte úkony od bodu 6. Pro odložení odvápnění na jiný okamžik stiskněte **ESC** (B5): na displeji symbol  připomíná, že přístroj potřebuje být odvápněn.

Pro vstup do odvápňovacího menu:

1. Zapněte přístroj a čekejte, až je připraven k použití;
2. Stiskněte  (B6) pro vstup do menu "Nastavení";
3. Stiskněte volicí šipky (B2 a B4), dokud mezi dvěma přerušovanými linkami neuvídněte "Údržba": stiskněte **OK** (B3);
4. Stiskněte **OK** pro volbu "Odvápnění";
5. "Potvrdit? (~45 minut)": potvrďte stisknutím **OK**;
6. "Odstranit filtr": vyjměte nádržku na vodu (A17), odstraňte filtr vody (C4) (je-li přítomen), vyprázdněte nádržku na vodu. Stiskněte **OK**;
7. "Nalít odvápňovač a vodu do nádržky": Nalijte odvápňovač do nádržky na vodu po úroveň A (odpovídá balení 100 ml) vyraženu na vnitřní straně nádržky a poté přidejte jeden litr vody až po úroveň **B** (obr.32); poté zasuňte zpět nádržku na vodu. Stiskněte **OK**;
8. "Vyprázdnit odkapávací mřížku": Odstraňte, vyprázdněte a znovu zasuňte odkapávací mřížku (A15) a zásobník na sedliny (A11). Stiskněte **OK**;
9. "Vložit prázd.nádobu 1,8 l pod dávkovače": Umístěte pod dávkovač horké vody (C6) a pod dávkovač kávy (A9) prázd-nou nádobu o objemu min. 1,8 litry (obr. 33). Stiskněte **OK**;

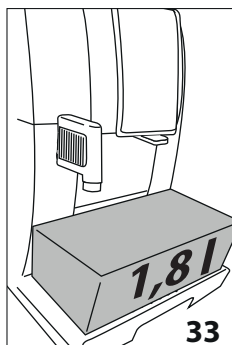

⚠ Pozor! Nebezpečí opaření

Z dávkovače kávy a dávkovače horké vody vytéká horká voda obsahující kyseliny. Dávejte tedy pozor, abyste nepřišli do kontaktu s tímto roztokem.

10. "Probíhá odvápnění": Program odvápnění se spustí a odvápnovací roztok vytéká jak z dávkovače vody, tak z

dávkovače kávy, a automaticky provede několik vypláchnutí s přestávkami, aby se odstranily usazeniny vodního kamene uvnitř kávovaru;

Po zhruba 25 minutách přístroj přeruší odvápnění;

11. "Vypláchnout nádržku a naplnit ji vodou": přístroj je nyní připraven k procesu vyplachování čerstvou vodou. Vyprázdněte nádobu, kterou jste použili k zachycení odvápnovacího roztoku a vyjměte nádržku na vodu, vyprázdněte ji, vypláchněte pod tekoucí vodou, naplňte ji čerstvou vodou až do úrovně MAX a vložte do přístroje: stiskněte **OK**;
12. "Vložit prázdnou nádobu, 1,8 l pod dávkovače": umístěte prázdnou nádobu, použitou pro zachycení odvápnovacího prostředku, pod dávkovač kávy a dávkovač horké vody (obr. 33) a stiskněte **OK**;
13. "Vyplachování Potvrdit?": stiskněte **OK**;
14. "Probíhá vyplachování": horká voda vytéká nejdříve z dávkovače kávy a poté z dávkovače horké vody;
15. Když dojde voda v nádrže, vyprázdněte nádobu použitou k zachycení výplachové vody;
16. "Vypláchnout nádržku a naplnit ji vodou": vyjměte nádržku na vodu a naplňte ji čerstvou vodou až po úroveň MAX. Stiskněte **OK**;
17. "Vložit filtr": znovu vložte, pokud jste předtím vyndali, změkčovací filtr do svého umístění v nádrže na vodu, znovu vložte nádržku a stiskněte **OK**;
18. "Vložit prázdnou nádobu, 1,8 l pod dávkovače": umístěte prázdnou nádobu, použitou pro zachycení odvápnovacího prostředku, pod dávkovač horké vody. Stiskněte **OK**;
19. "Vyplachování Potvrdit?": stiskněte **OK**;
20. "Probíhá vyplachování": Z dávkovače horké vody vytéká horká voda;
21. "Vyprázdnit odkapávací mřížku": Po dokončení druhého vyplachování odstraňte, vyprázdněte a znovu vložte odkapávací misku (A15) zásobník na sedliny (A11). Stiskněte **OK**;
22. "Odvápnění dokončeno": stiskněte **OK**;
23. "Naplnit nádrž": vyprázdněte nádobu použitou pro zachycení výplachové vody, vyjměte a naplňte nádržku na vodu

čerstvou vodou až do úrovně MAX a znovu ji zasuňte do přístroje.

Proces odvápnění je tak dokončen.

i Poznámka!

- Pokud by odvápnovací cyklus nebyl ukončen správně (např. nedostatek dodávky energie), je doporučeno cyklus opakovat;
- Je normální, že po provedení odvápnovacího cyklu bude voda v zásobníku na kávové sedliny (A11).
- Přístroj vyžaduje třetí opláchnutí v případě, že nádržka na vodu nebyla naplněna až do úrovně max: to aby bylo zaručeno, že se ve vnitřních trubkách přístroje nenachází odvápnovací roztok.
- Případný požadavek ze strany přístroje o provedení dvou odvápnovacích cyklů v rychlém sledu za sebou je třeba požadovat za normální. Jedná se o důsledek vyvinutého kontrolního systému implementovaného v přístroji.

16. NAPROGRAMOVÁNÍ TVRDOTI VODY

Požadavek odvápnění se zobrazí po stanovené době používání, která závisí od tvrdosti vody.

Přístroj je z výroby nastaven na stupeň 4 tvrdosti. Podle potřeby je možné přístroj naprogramovat podle skutečné tvrdosti vody používané v různých oblastech a snížit tak interval odvápnění.

16.1 Měření tvrdosti vody

1. Vyjměte z obalu dodaný reakční proužek (C1) "TOTAL HARDNESS TEST", který je součástí příručky v anglickém jazyce;
2. Přibližně na jednu sekundu ponořte celý proužek do sklenice s vodou;
3. Vytáhněte proužek z vody a lehce jím zatřepejte. Přibližně po minutě se zobrazí 1, 2, 3 nebo 4 červené čtverečky podle tvrdosti vody, přičemž každý čtvereček odpovídá 1 stupni tvrdosti;

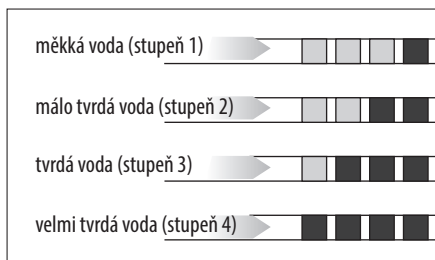

16.2 Nastavení tvrdosti vody

1. Stiskněte **⚙** (B6) pro vstup do menu "Nastavení";
2. Stiskněte volicí šipky (B2 a B4), dokud mezi dvěma přerušovanými linkami neuvidíte "Obecné": stiskněte **OK**;

3. Stiskněte volicí šipky, dokud se nezobrazí "Tvrdost vody": stiskněte **OK**;
4. Na displeji se zobrazí aktuální volba a bliká nová volba: stiskněte volicí šipky, dokud se nezobrazí nová požadovaná volba. Stiskněte **OK**.

Nový stupeň je uložen do paměti a přístroj se vrátí do menu "Obecné".

Poté stiskněte dvakrát /ESC (B5) pro návrat na hlavní obrazovku.

17. ZMĚKČOVACÍ FILTR

Některé modely jsou vybaveny změkčovacím filtrem (C4): pokud to není případ vašeho modelu, doporučujeme vám zakoupit jej v autorizovaných servisních střediscích De'Longhi.

Pro správné použití filtru dodržujte níže uvedené pokyny.

17.1 Instalace filtru

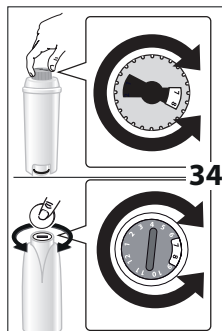

1. Vyjměte filtr (C4) z obalu. Datumovka disku se liší v závislosti na dodaném filtru.
2. Otáčejte diskem datumovky (obr. 34), dokud se nezobrazí příští 2 měsíce použití.

Poznámka

Při běžném používání přístroje je trvanlivost filtru dva měsíce; jestliže zůstane přístroj nepoužívaný s nainstalovaným filtrem, jeho trvanlivost je maximálně 3 týdny.

3. Pro aktivaci filtru nechte téct vodu z vodovodu do otvoru filtru, jak je znázorněno na obr. 35, dokud voda nebude vycházet z bočních otvorů po dobu více než jedné minuty;

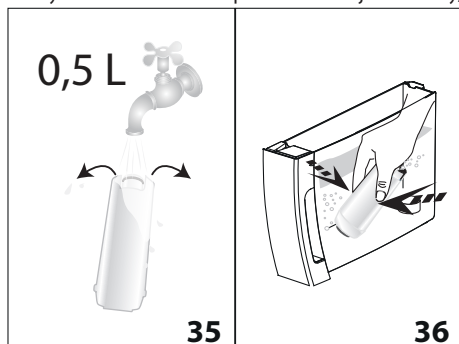

4. Vyjměte nádržku (A17) z přístroje a naplňte ji vodou;

5. Zasuňte filtr do nádržky na vodu a úplně jej ponořte zhruba na deset vteřin, přitom jej nakloňte tak, aby se uvolnily vzduchové bubliny (obr. 36).
6. Zasuňte filtr do příslušného uložení (A18) a zatlačte až na doraz (obr. 37);
7. Uzavřete nádrž víkem (A16 - obr. 38), pak ji opětovně zasuňte do přístroje;

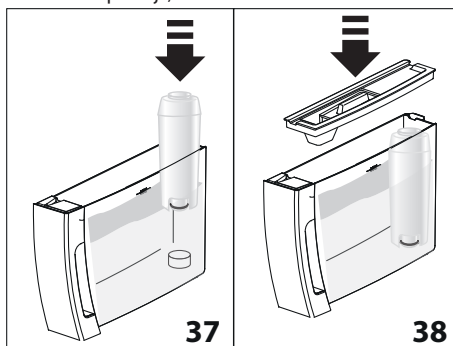

V okamžiku instalace filtru je nezbytné oznámit jeho přítomnost přístroji.

8. Stiskněte  (B6) pro vstup do menu "Nastavení";
9. Stiskněte volicí šipky (B2 a B4), dokud mezi dvěma přerušovanými linkami nevidíte "Údržba": stiskněte **OK**;
10. Stiskněte volicí šipky, dokud se nezobrazí "Nainstalovat filtr": stiskněte **OK**;
11. "Potvrdit?": stiskněte **OK**;
12. "Horká voda, Potvrdit?": umístěte pod dávkovač horké vody (C6) nádobu (objem: min. 500ml), poté stiskněte **OK**;
13. Přístroj zahájí výdej vody a na displeji se zobrazí nápis "Čekajte prosím";
14. Po dokončení výdeje se přístroj automaticky vrátí na "Připraven na kávu".

Nyní je filtr aktivovaný a je možné používat přístroj.

17.2 Výměna filtru

Vyměňte filtr (C4), když se na displeji (B1) zobrazí "Vyměnit filtr, ESC pro smazání, OK pro výměnu". Chcete-li provést výměnu ihned, stiskněte **OK** (B3) a proveďte úkony od bodu 8. Pro odložení výměny na jiný okamžik stiskněte ESC (B5): na displeji symbol  připomíná, že je nezbytná výměna filtru.

Pro výměnu postupujte následovně:

1. Vytáhněte nádržku (A17) a použijte filtr;
2. Vyjměte nový filtr z obalu a postupujte, jak je ukázáno v bodech 2-3-4-5-6-7 předchozího odstavce;
3. Stiskněte  (B6) pro návrat do menu "Nastavení";
4. Stiskněte volicí šipky (B2 a B4), dokud mezi dvěma přerušovanými linkami nevidíte "Údržba": stiskněte **OK**;

5. Stiskněte volicí šipky, dokud se nezobrazí "Vyměnit filtr": stiskněte **OK**;
6. "Potvrdit?": stiskněte **OK**;
7. "Horká voda, Potvrdit?": umístěte pod dávkovač horké vody (C6) nádobu (objem: min. 500ml), poté stiskněte **OK**;
8. **Přístroj zahájí výdej vody a na displeji se zobrazí nápis "Čekejte prosím";**
9. **Po dokončení výdeje se přístroj automaticky vrátí na "Připraven na kávu".**

Nyní je filtr aktivovaný a je možné používat přístroj.

Poznámka!

Když uběhly dva měsíce doby trvanlivosti (viz datumovka), anebo pokud přístroj nebyl používán 3 týdny, proveďte výměnu filtru, i když to přístroj ještě nevyžaduje.

17.3 Odstranění filtru

Chcete-li pokračovat v používání přístroje bez filtru (C4), je nutné jej odstranit a oznámit to přístroji. Postupujte podle následujících pokynů:

1. Vytáhněte nádržku (A17) a použijte filtr;
2. Stiskněte  (B6) pro vstup do menu "Nastavení";
3. Stiskněte volicí šipky (B2 a B4), dokud mezi dvěma přerušovanými linkami neuvidíte "Údržba": stiskněte **OK**;
4. Stiskněte volicí šipky, dokud se nezobrazí "Odstranit filtr": stiskněte **OK**;
5. "Potvrdit?": stiskněte **OK** pro potvrzení odstranění: přístroj se vrátí do menu "Údržba";

Poté stiskněte /ESC (B5) pro výstup z menu.

Poznámka!

Když uběhly dva měsíce doby trvanlivosti (viz datumovka), anebo pokud přístroj nebyl používán 3 týdny, proveďte odstranění filtru, i když to přístroj ještě nevyžaduje.

18. TECHNICKÉ ÚDAJE

Napětí:	220-240 V ~ 50/60 Hz max. 10A
Příkon:	1450W
Tlak:	1,5MPa (15 bar)
Max. kapacita nádržky na vodu:	1,8 l
Rozměry ŠxHxV:	240x440x360 mm
Délka kabelu:	1750 mm
Hmotnost:	9,9 kg
Max. kapacita zásobníku na zrnkovou kávu:	300 g



Přístroj splňuje následující předpisy ES:

- Směrnice EMC 2004/108/ES a následující změny;
- Materiály a součásti, které jsou určeny pro styk s potravinami, splňují ustanovení evropského nařízení 1935/2004.

19. LIKVIDACE





Nevhazujte přístroj do domovního odpadu, ale odvezďte jej do příslušného sběrného místa tříděného odpadu.

20. ZPRÁVY ZOBRAZOVANÉ NA DISPLEJI

ZOBRAZOVANÁ ZPRÁVA	MOŽNÁ PŘÍČINA	NÁPRAVA
Naplnit nádrž	V nádržce (A17) není dostatečné množství vody.	Naplňte nádržku na vodu a/nebo ji správně zasuňte a tlače až na doraz, dokud neuslyšíte zcvaknutí (obr. 3B).
Zasunout nádržku	Nádržka (A17) není zasunuta správně.	Vložte správně nádržku a zasuňte ji až na doraz.(obr. 3B).
Vyprázdnit zásobník na sedliny	Zásobník na sedliny (A11) je plný.	Vyprázdněte zásobník na sedliny, odkapávací misku (A15) a vyčistěte je, pak je znovu zasuňte. Důležité: při vyjmutí odkapávací misky je vždy nutné vyprázdnit zásobník na sedliny, i když není zcela zaplněný. Pokud tento úkon neprovedete, může se stát, že při přípravě dalších káv se zásobník na sedliny naplní nadměrně a přístroj se zanesle zbytky použité kávy.
Zasunout zásobník na sedliny	Po čištění nebyl vložen zásobník na sedliny (A11).	Vytáhněte odkapávací misku (A15) a vložte zásobník na sedliny.

Nasypat předemletou kávu	Byla zvolena funkce “ předemletá káva ”, ale předemletá káva nebyla nasypána do násypky (A4).	Vsypete předemletou kávu do násypky (obr. 11) nebo zrušte funkci předemleté kávy.
	Bylo požádáno o kávu LONG s předemletou kávou.	Nasypejte do násypky (A4) rovnou odměrku předemleté kávy a stiskněte OK (B3) pro pokračování a dokončení přípravy.
Naplnit zásobník zrnkové kávy	Zrnka kávy jsou spotřebována.	Naplňte zásobník zrnkové kávy (A3) (obr. 8).
	Násypka na předemletou kávu (A4) je zanesená.	Vyprázdněte násypku pomocí štětečku (C5) podle popisu v odst. “14.8 Čištění násypky na vypsání předemleté kávy”.
Příliš jemně namleto Seřídít mlýnek	Namletí je příliš jemné a káva tedy vytéká pomalu nebo vůbec.	Zopakujte výdej kávy a za provozu mlýnku na kávu otočte regulátorem mletí kávy (A5) (obr. 7) ve směru hodinových ručiček o jednu aretační polohu směrem k číslu 7. Pokud je po přípravě nejméně 2 káv příprava stále příliš pomalá, zopakujte úpravu otočením regulátoru o další aretační polohu (viz odst. “10.1 Nastavení kávomlýnku”). Pokud problém přetrvává, ověřte, že je nádržka na vodu (A17) zasunuta až na doraz.
	Pokud je přítomen změkčovací filtr (C4), mohlo dojít k uvolnění vzduchové bubliny uvnitř okruhu, která zablokovala výdej.	Vložte dávkovač horké vody (C6) do přístroje a vydejte trochu vody, dokud není tok pravidelný.
Snížit dávku kávy	Bylo použito příliš mnoho kávy.	Zvolte slabší aroma stisknutím  (B7) anebo snižte množství předemleté kávy.
Zasunout dávkovač vody	Dávkovač vody (C6) není zasunutý nebo je zasunutý nesprávně.	Zasuňte dávkovač vody až na doraz (obr. 4).
Zasunout nádobku na mléko	Nádobka na mléko (D) není zasunutá správně.	Zasuňte nádobku na mléko až na doraz (obr. 16).
Vložit spařovací jednotku	Po čištění nebyl znovu vložen spařovač (A20).	Vložte spařovač, jak je popsáno v odst. “14.9 Čištění spařovače”.
Prázdný okruh Doplňte okruh Horká voda: Potvrdit?	Hydraulický okruh je prázdný.	Stiskněte OK (B3) a nechte vytékat vodu z dávkovače (C6), doku není výdej pravidelný. Pokud problém přetrvává, ověřte, že je nádržka na vodu (A17) zasunuta až na doraz.
Stisknout OK pro CLEAN	Byla vložena nádobka na mléko (D) s kolečkem pro regulaci pěny (D1) v poloze CLEAN.	Chcete-li pokračovat s funkcí CLEAN, stiskněte OK, anebo otočte kolečkem pro regulaci pěny do jiné polohy.
Kolečkem na CLEAN ESC pro smazání	Byl právě proveden výdej mléka, a proto je nezbytné vyčistit vnitřní kanálky nádobky na mléko (D).	Otočit kolečkem pro regulaci pěny (D1) do polohy CLEAN (obr. 19).
Otočit kolečkem pro regulaci pěny	Byla vložena nádobka na mléko (D) s kolečkem pro regulaci pěny (D1) v poloze CLEAN.	Otočte kolečkem pro regulaci pěny do jedné z poloh regulace pěny mléka.

Odvápnit ESC pro smazání OK pro odvápnění (~45 minut)	Udává, že je nezbytné přístroj odvápnit.	Je nezbytné co nejdříve provést program odvápnění, který je popsán v kap. "15. Odvápnění".
Vyměnit filtr ESC pro smazání OK pro výměnu	Změkčovací filtr (C4) je opotřebován.	Vyměňte nebo odstraňte filtr postupem uvedeným v kap. "17. Změkčovací filtr".
Všeobecný alarm	Vnitřek přístroje je velmi znečištěn.	Pečlivě vyčistěte přístroj, jak je popsáno v kap. "14. Čištění". Pokud se tato zpráva bude na displeji zobrazovat i po čištění, obraťte se na servisní středisko.
	Udává, že je nezbytné provést čištění vnitřních trubek nádoby na mléko (D).	Otočit kolečkem pro regulaci pěny (D1) do polohy CLEAN (obr. 19).
	Připomíná, že změkčovací filtr (C4) je opotřebován a že je nezbytné provést jeho výměnu nebo odstranění.	Vyměňte nebo odstraňte filtr postupem uvedeným v kap. "17. Změkčovací filtr".
	Připomíná, že je nezbytné přístroj odvápnit.	Je nezbytné co nejdříve provést program odvápnění, který je popsán v kap. "15. Odvápnění". Případný požadavek ze strany přístroje o provedení dvou odvápnovacích cyklů v rychlém sledu za sebou je třeba požadovat za normální. Jedná se o důsledek vyvinutého kontrolního systému implementovaného v přístroji.
ECO	Úspora energie je aktivní.	Pro deaktivaci úspory energie postupujte podle popisu v odst. "8.5 Obecné" - "Úspora energie"

21. ŘEŠENÍ PROBLÉMŮ

Níže jsou uvedeny některé chybné funkce.

Pokud problém nebude možné odstranit popsáním způsobem, obraťte se na servisní středisko.

PROBLÉM	MOŽNÁ PŘÍČINA	NÁPRAVA
Káva není teplá.	Šálky nebyly přehřáté.	Opláchněte šálky v horké vodě, aby se zahřály (pozn. je možné použít funkci horké vody).
	Vnitřní okruhy se ochladily, protože od přípravy poslední kávy uplynuly 2-3 minuty.	Před přípravou kávy ohřejte vnitřní okruhy provedením vypláchnutí, stisknutím tlačítka  (B5).
	Nastavená teplota kávy je nízká.	Nastavte z menu vyšší teplotu kávy.

Káva je málo objemná nebo má málo pěny.	Káva je namleta příliš nahrubo.	Otočte regulačním knoflíkem mletí kávy (A5) o jedno cvaknutí směrem k číslu 1 proti směru hodinových ručiček, dokud je mlýnek na kávu v provozu (obr. 7). Posunujte se vždy o jedno cvaknutí, dokud nedosáhnete požadovaného výdeje. Efekt je viditelný pouze po 2 vydáních kávy (viz odst. "10.1 Nastavení kávomlýnku").
	Káva není vhodná.	Použijte kávu určenou pro použití v kávovarech na espresso.
Káva vytéká příliš pomalu nebo kape.	Káva je namleta příliš jemně.	Otočte regulátorem mletí kávy (A5) o jedno cvaknutí směrem k číslu 7 ve směru hodinových ručiček, dokud je mlýnek na kávu v provozu (obr. 7). Posunujte se vždy o jedno cvaknutí, dokud nedosáhnete požadovaného výdeje. Efekt je viditelný pouze po 2 vydáních kávy (viz odst. "10.1 Nastavení kávomlýnku").
Přístroj nevydává kávu	Přístroj detekuje nečistoty uvnitř: na displeji se zobrazí "Čekejte prosím".	Počkejte, až je přístroj opět připraven k použití a znovu zvolte požadovaný nápoj. Pokud problém přetrvává, obraťte se na autorizované servisní středisko.
Z jednoho nebo z obou ústí dávkovače nevytéká káva.	Ústí dávkovače kávy (A9) jsou zanesená.	Vyčistěte ústí pomocí párátko (obr. 24B).
Přístroj se nezapíná	Zástrčka není zapojena do zásuvky.	Zapojte zástrčku do zásuvky (obr. 1).
	Hlavní spínač (A22) není zapnutý.	Přepněte hlavní spínač do polohy I (obr. 2).
	Konektor napájecího kabelu (C7) není dobře zasunutý.	Zasuňte konektor až na doraz do příslušného uložení na zadní části přístroje (obr. 1).
Spařovač nelze vytáhnout.	Vypnutí nebylo provedeno správně.	Provedte vypnutí stisknutím tlačítka  (A7) (obr. 6) (viz kap. "7. Vypínání přístroje").
Po dokončení odvápnění si přístroj vyžádá třetí vyplachování	Během dvou cyklů vyplachování nebyla nádržka naplněna až do úrovně MAX.	Postupujte podle požadavku přístroje, nejprve ale vyprázdněte odkapávací misku, aby voda nepetekla z okrajů.
Mléko nevytéká z hadičky dávkovače (D5)	Víko (D2) nádoby na mléko je znečištěné.	Vyčistěte víko nádoby na mléko podle popisu v odst. "14.10 Čištění nádoby na mléko".
Mléko má velké bubliny nebo vystřikuje z hadičky dávkovače mléka (D5) nebo je málo napěněné	Mléko není dostatečně studené nebo není polotučné.	Používejte zcela odtučněné nebo polotučné mléko o teplotě, kterou má v ledničce (cca 5°C). Pokud výsledek není podle vašeho přání, zkuste změnit značku mléka.
	Kolečko pro regulaci pěny (D1) je nesprávně nastavené.	Nastavte podle pokynů v odst. "11.2 Regulace množství pěny".
	Víko (D2) nebo kolečko pro regulaci pěny (D1) nádoby na mléko jsou špinavé.	Vyčistěte víko a kolečko nádoby na mléko podle popisu v odst. "14.10 Čištění nádoby na mléko".
	Tryska horké vody (A8) je znečištěná.	Pečlivě vyčistěte trysku, jak je popsáno v odst. "14.11 Čištění trysky horké vody".